

Mosè Mini

Lit pédiatrique

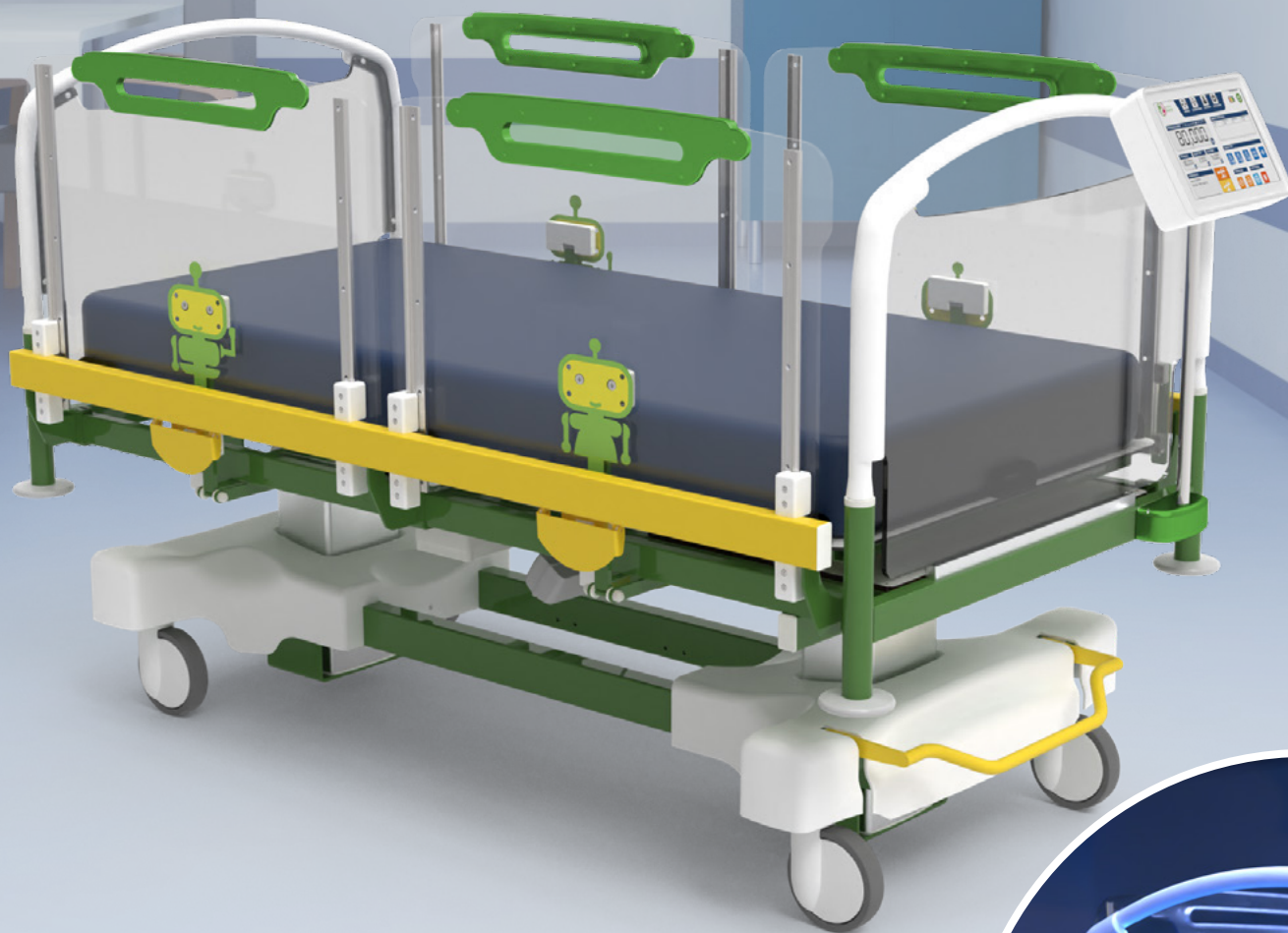

TOUS LES
DIFFERENTS SERVICES
HOSPITALIERS



9 NOUVEAUTÉS



VISION
globale
sécurité et bien-être

gb gardhen
bilance

www.gardhenbilance.it



Equipement standard

9 NOUVEAUTÉS

VISION global

Les barrières latérales en plexiglass transparent du système "Total Vision" assurent une surveillance continue et facilitent l'interaction entre l'enfant et les soignants, améliorant ainsi l'efficacité et la sécurité de la thérapie.

Panneau de contrôle - écran tactile
Gestion des mouvements et des lumières par un seul panneau

Barrières latérales descente amortie et remontée assistée

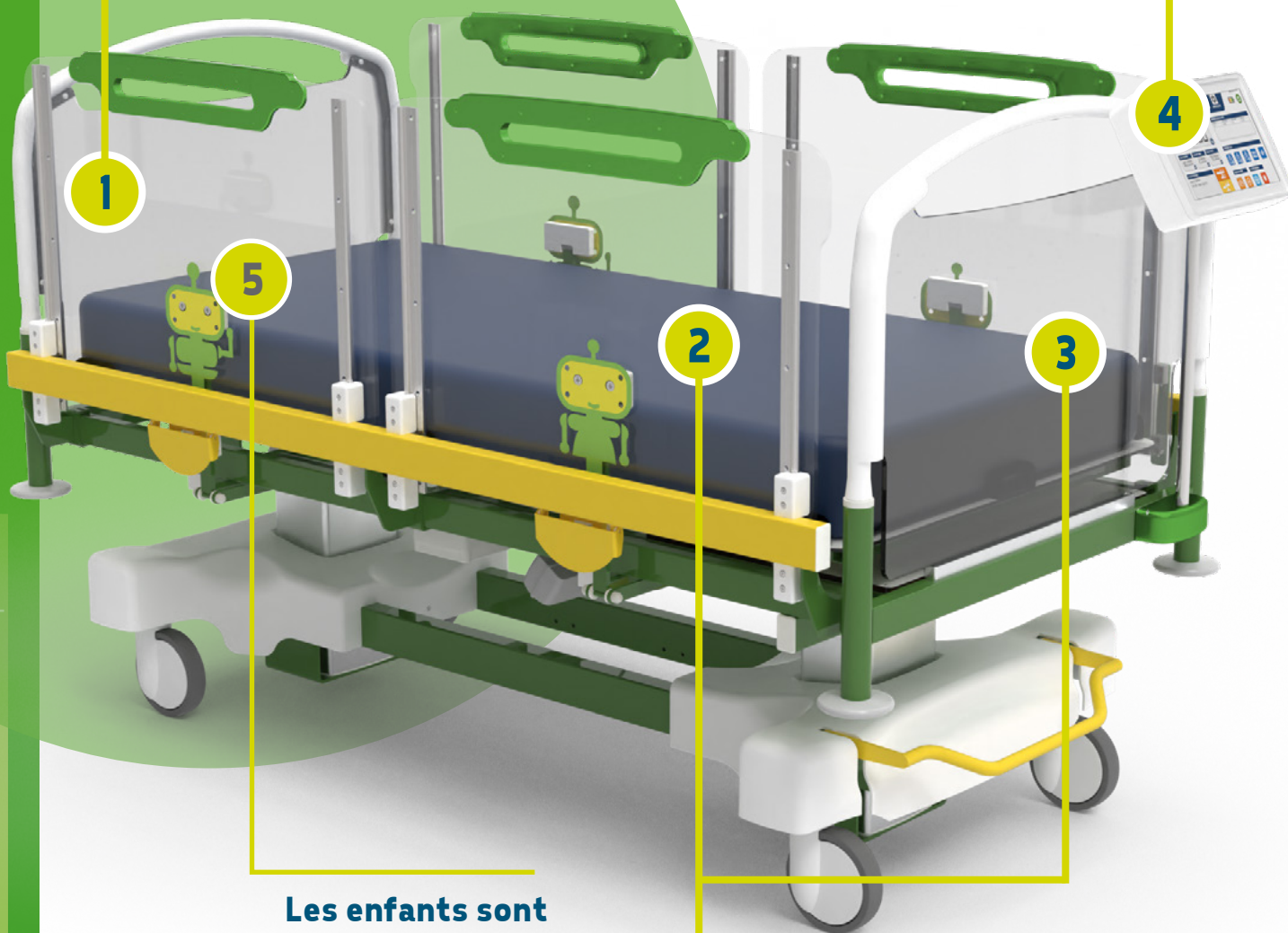

Les enfants sont protégés et en sécurité

Barrières et panneaux tête et pied transparents pour que les enfants soient toujours sous contrôle





9 NOUVEAUTÉS

Accessoire

EFFET LUMINEUX

Les **panneaux** tête et pied sont équipés de lumières colorées de différentes intensités. La luminosité des lumières peut être réglée à l'aide de l'écran tactile.

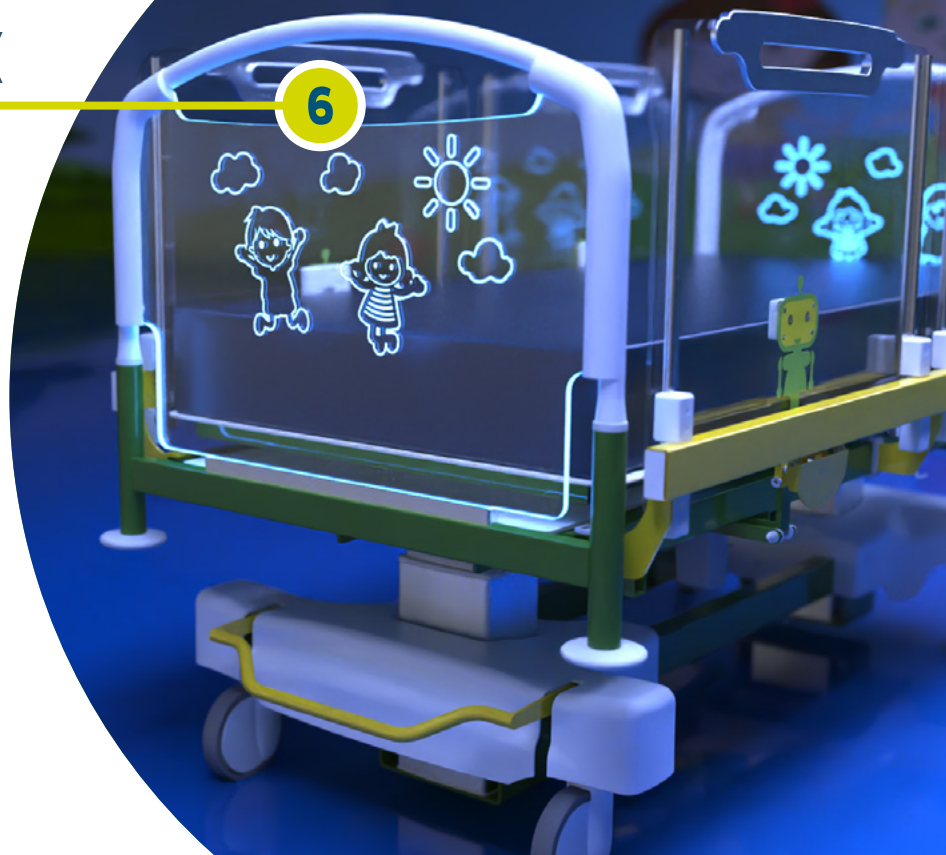

Personnalisation des épaules

L'accessoire AC185 est disponible avec les dessins suivants. Des personnalisations sont également possibles.





Equipement standard

NOUVEAUTÉ

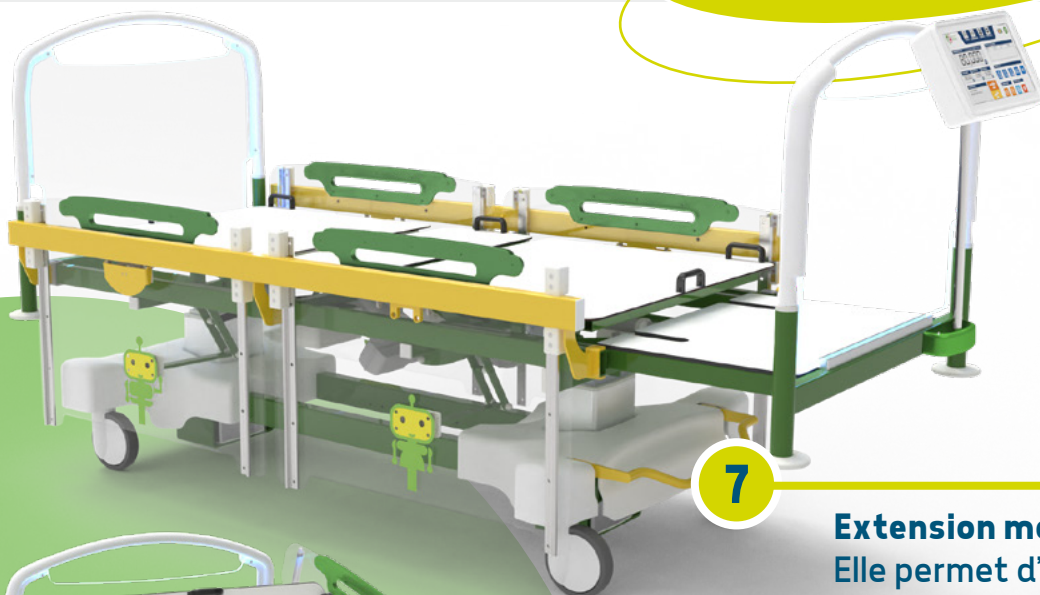

7

Extension motorisée du lit.
Elle permet d'augmenter
la longueur du lit jusqu'à
400 mm



8

**Position de la chaise de
cardiologie**

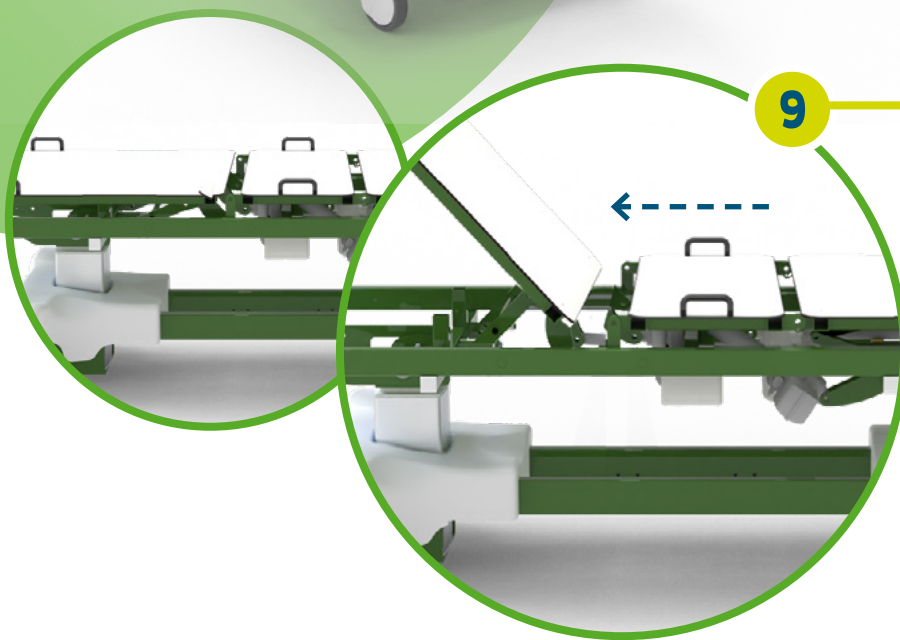

9

**Rototranslation
du dossier**
Pour limiter la
compression
abdominale



Système de freinage centralisé et roue directionnelle

Activé par une pédale facile d'accès. Il permet de freiner toutes les roues simultanément et de faciliter la conduite du lit à l'aide de la roue directionnelle. Code de l'équipement AC7L2G

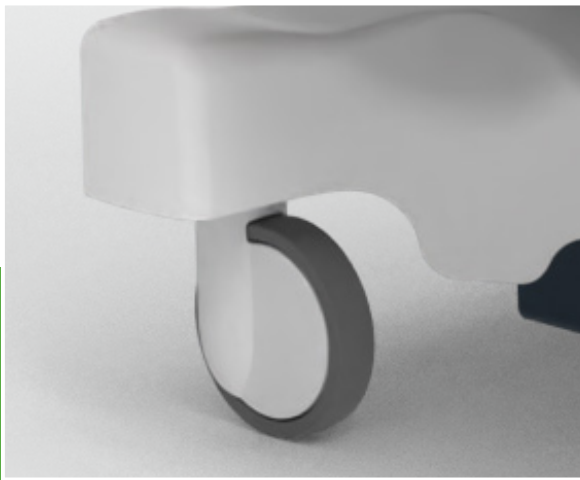
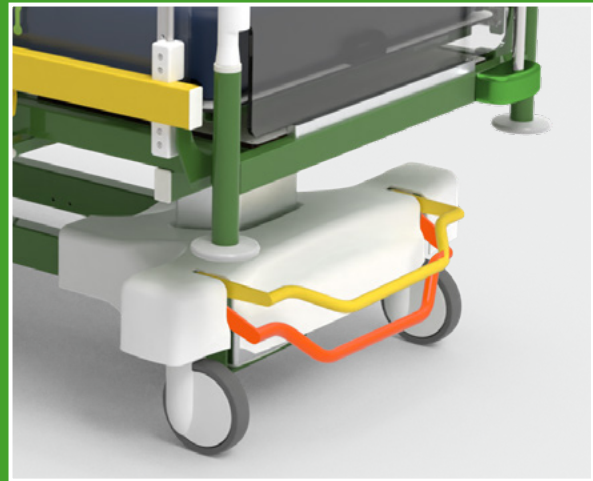

Roues

Roues (x4) en acier inoxydable, pivotantes et non marquantes. Diam. 150 mm

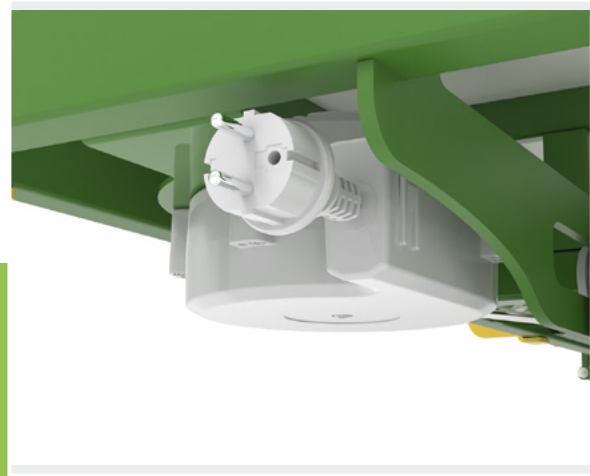

Support câble

Situé à la tête du lit



Crochet pour sac

Positionné sur le cadre du lit



Télécommande avec 10 boutons-poussoirs





Mouvements

Déblocage rapide du dossier (CPR)

Le dispositif médical est équipé d'une commande manuelle à levier (il y a deux leviers) nécessaire pour déverrouiller le dossier en cas de manœuvre d'urgence de réanimation cardio-pulmonaire. En outre, la position "CPR" automatique peut être activée via le panneau de contrôle - écran tactile. Cette fonction est facile à exécuter par l'opérateur pour obtenir la position d'urgence et commencer les activités de réanimation cardio-pulmonaire. Code de l'équipement AC8L.

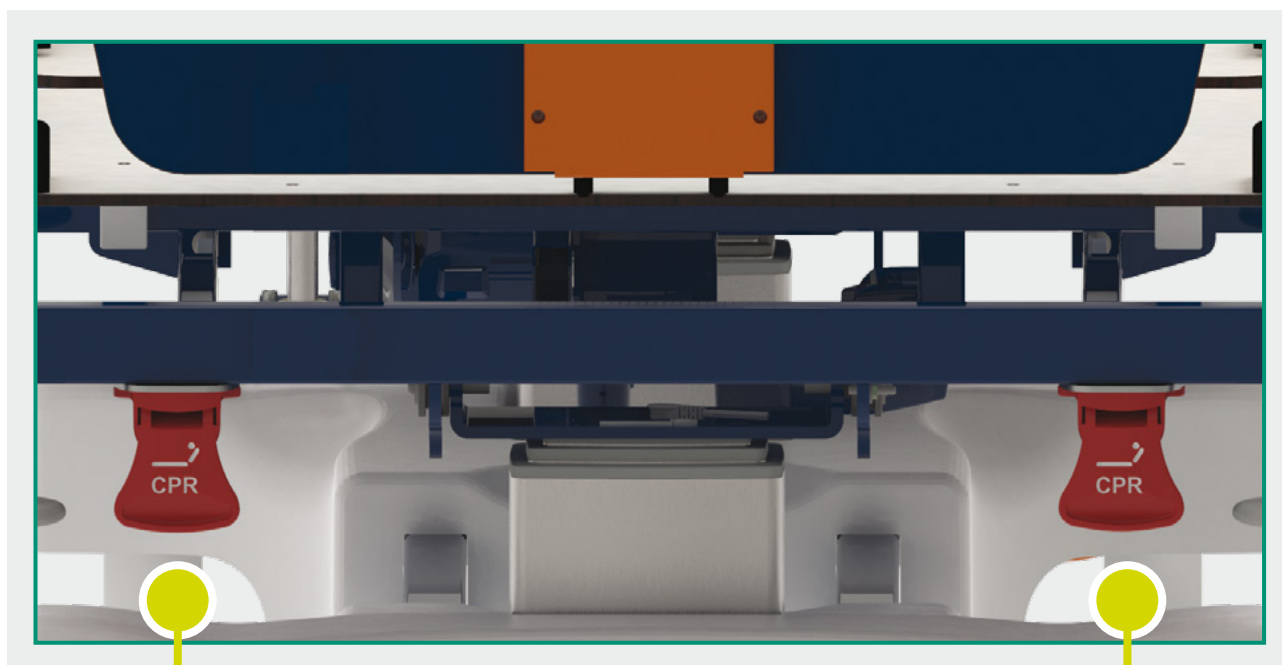

Fonction CPR
Activation manuelle par levier

Contrôle automatique de la fonction CPR
Activé par le panneau de contrôle - écran tactile





Mouvements

Rallonge de lit motorisée

Pour pouvoir accueillir des patients plus grands, il suffit d'actionner la rallonge de lit motorisée qui augmente la longueur du plan de couchage jusqu'à + 400 mm.

Le mouvement est réglé à l'aide de la télécommande ou du panneau de contrôle - écran tactile. Code d'équipement AC61/4.



Extension motorisée du lit
Activé par le
panneau de contrôle - écran tactile

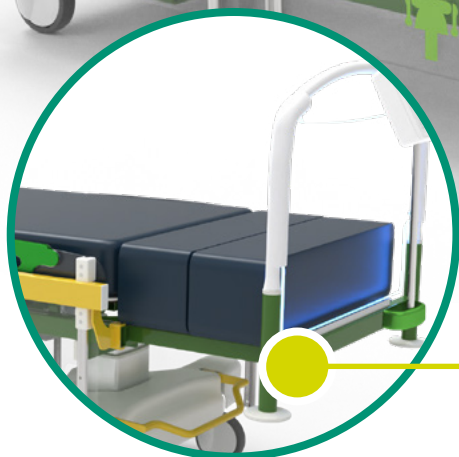

Matelas additionnels
En deux parties, (2 x 200mm)

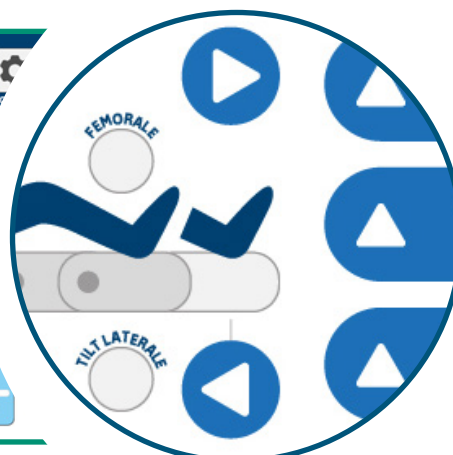



Mouvements

Trendelenburg et Trendelenburg inversé

Les mouvements de Trendelenburg et de Trendelenburg inversé sont réalisables en appuyant sur les boutons situés sur le panneau de contrôle - écran tactile

Trendelenburg

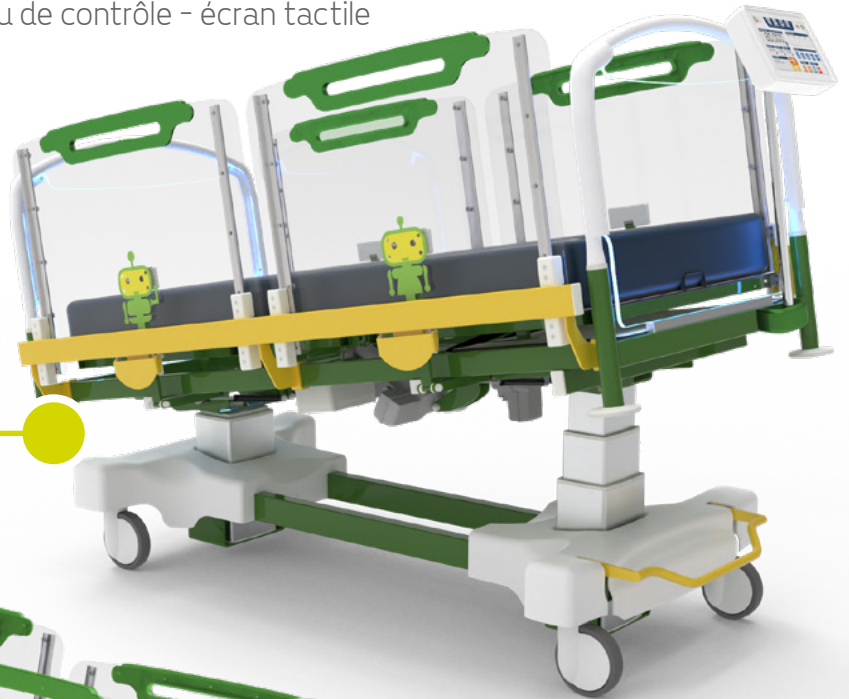

Trendelenburg inversé

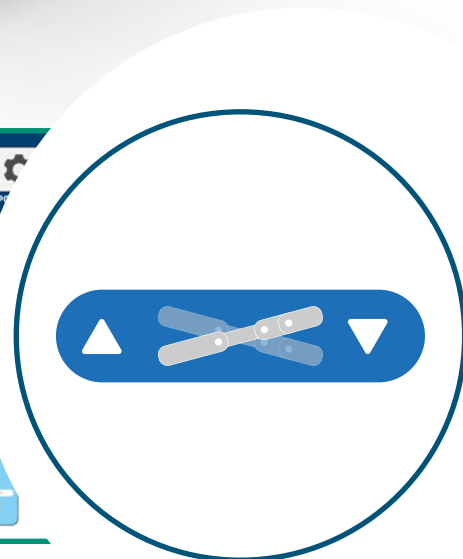



Mouvements

Hauteur réglable

Le lit pédiatrique est réglable en hauteur. Deux colonnes télescopiques motorisées, avec une section rectangulaire, peuvent être activées par l'intermédiaire de l'écran tactile du panneau de contrôle, permettant de régler la hauteur du plateau jusqu'à + 400 mm.

Réglage de la hauteur

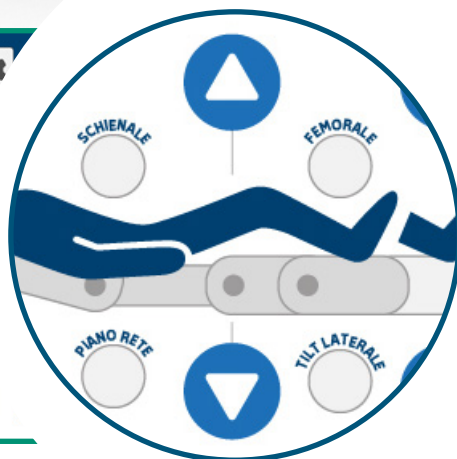
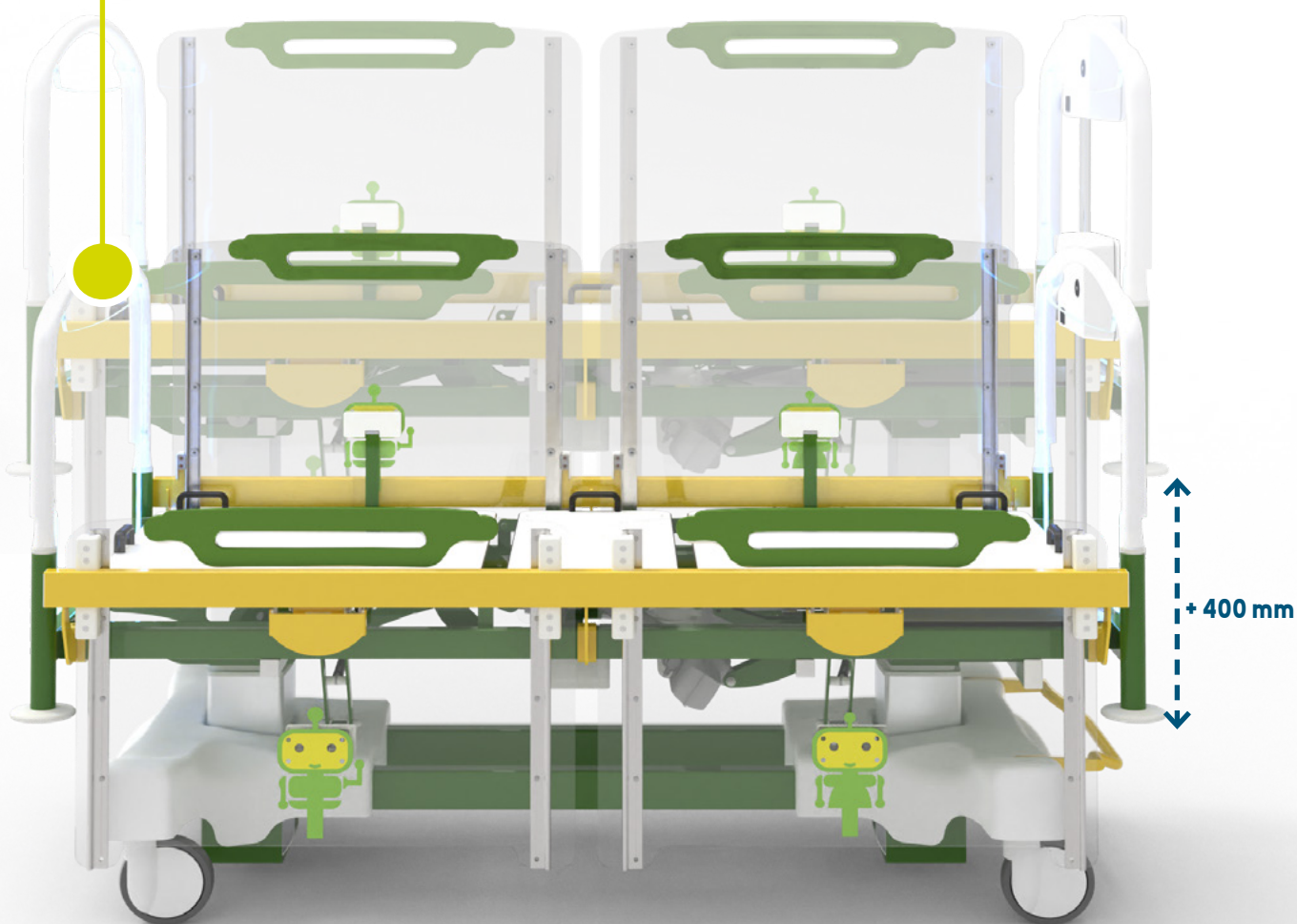



Mouvements Position chaise cardiaque

Le lit peut atteindre la position « chaise cardiaque ». Dans ce cas, le dossier effectue également une rotation automatique. La fonction est mémorisée et contrôlée par le panneau de contrôle - écran tactile. Code de l'équipement AC62.



Chaise cardiaque





GB Touch

Panneau de contrôle - écran tactile

Le lit pédiatrique est équipé d'un écran tactile HD de 10,1 pouces avec un angle de vision à 160° pour gérer tous les mouvements de l'appareil.



Caractéristiques

- Mise en marche via écran tactile
- Gestion des mouvements
- Alimentation basse tension
- Boîtier indicateur en plastique avec isolation IP65
- Indicateur d'état de la batterie
- Contrôle de l'éclairage de l'écran
- Economiseur d'écran
- Mode nuit
- Fonctions intelligentes
- Contrôle complet via l'application GBSmart android/ios/windows
- Connexion à des appareils numériques via le port RS485
- Réglage de la maintenance programmée
- Réglage de la langue : Italien - Anglais - Français - Espagnol - Allemand
- Protection numérique contre les accès accidentels ou non désirés
- Gestion de l'éclairage des panneaux tête et pied (uniquement lorsque l'accessoire AC185 a été installé sur le lit)



Autres caractéristiques

- Cadre peint avec des poudres époxy thermodurcissables
- Sommier en 3 sections en HPL avec double articulation
- Protecteur ABS thermoformé pour protéger le châssis
- Panneaux transparentes facilement amovibles (code d'équipement AC65/8).
- Barrières latérales transparentes avec descente amortie et relevage assisté, avec levier de déverrouillage et poignée intégrée pour le déplacement (code d'équipement AC71/2).
- Section dossier motorisé.
- Section fémorale motorisée.
- Section jambes assisté par vérins à gaz, synchronisé avec le mouvement de la section fémorale et réglable manuellement.
- Hauteur variable motorisé. Trendelenburg motorisé et Trendelenburg inversé à l'aide des colonnes électriques.
- Position cardiologique avec roto-translation du dossier. (code d'équipement AC62).
- Extension motorisée du lit jusqu'à +400 mm (code d'équipement AC61/4).
- Matelas additionnels - En deux parties, (2 x 200mm) (code d'équipement AC61/2).
- Moteurs électriques basse tension anti-écrasement et anti-cisaillement.
- Roues pivotantes, inoxydables, non marquantes, diamètre 150 mm avec système de freinage centralisé (code d'équipement AC7L/2G) + système directionnel centralisés. Activation par pédale aux pieds.
- Déclenchement rapide du dossier pour faciliter la réanimation cardio-pulmonaire CPR. (code d'équipement AC8L).
- Boîtier de batterie - pour alimenter l'appareil en cas de panne de courant. (code d'équipement AC17L).
- Pare-chocs x 4.
- Support de câble (code d'équipement AC50L/1).
- Nœud équipotentiel.
- Prédiposition pour tige porte sérum. (code d'équipement AC4L/S).
- Crochets porte-sac. (code d'équipement AC3L).
- Prédiposition pour potence.
- Écran tactile pour la gestion des mouvements (code d'équipement AC167).
- Télécommander 10 fonctions.
- Pour la sécurité du patient, la commande manuelle est équipée d'une clé pour l'inhibition de la commande (code d'équipement AC34L).



Vous souhaitez équiper votre appareil ?

Scannez le QR code pour découvrir tous les accessoires disponibles dans notre catalogue.



Vous voulez choisir la couleur du cadre ?

Scannez le QR code pour découvrir toutes les couleurs disponibles dans notre nuancier.





Dimensions

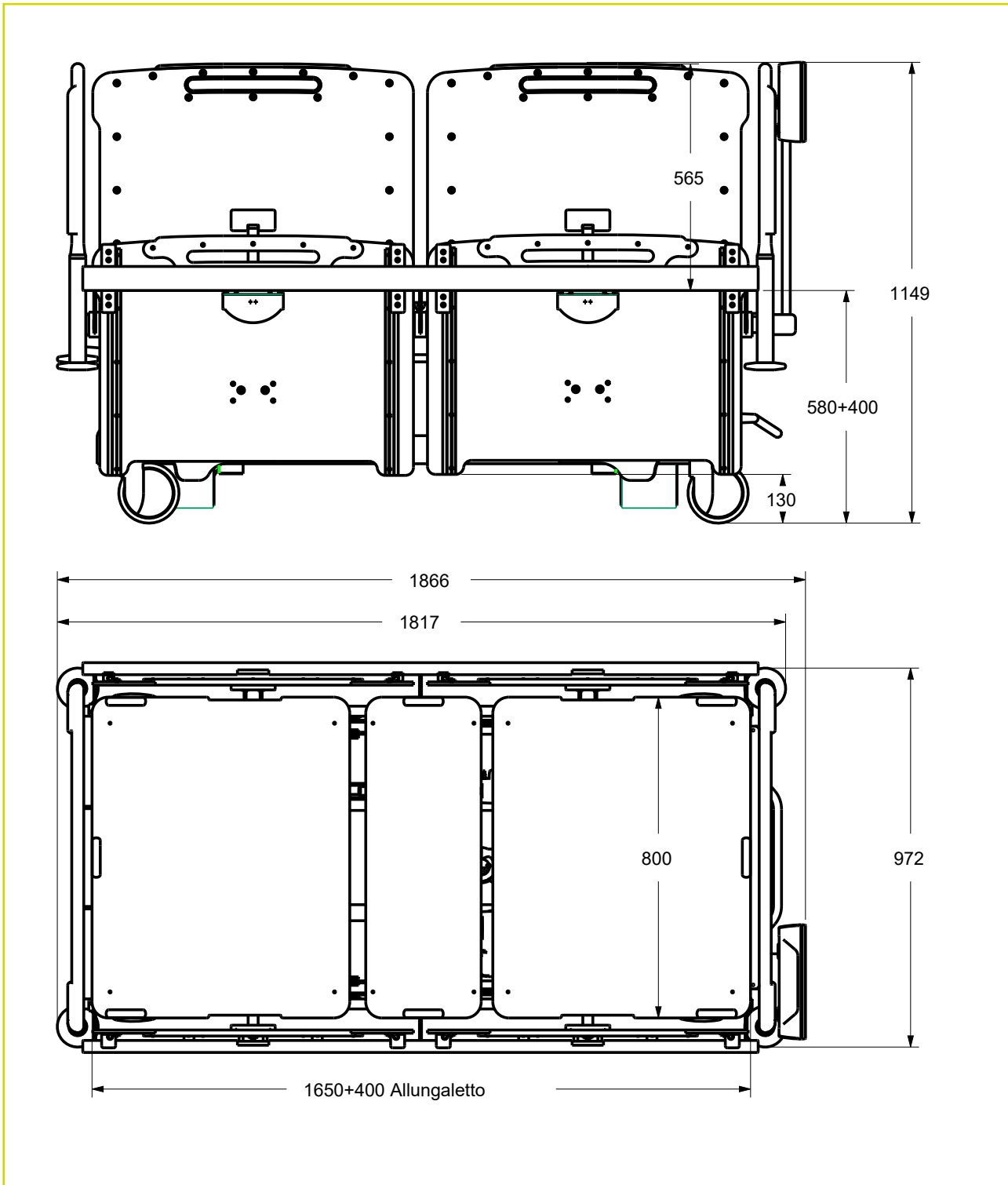

Type de cordon secteur



Type F - Schuko



Type L - 16A



Type I - Australia



Type B - Canada and USA



Type B - Canada and USA





Fiche technique

CND / EMDN	V0806010701
GMDN	34870
N. progressivo/R	2441310/R
UDI-DI di Base	805771740LETNC
ID Produit	GB0021.MP Acier peint
Utilisation prévue	Lit multifonctionnel
Fabricant	GARDHEN BILANCE SRL
Disponibilité des pièces détachées	10 ans
Poids total	168 kg
Commandes	Ecran tactile
Batterie	10 cycles d'autonomie
Batterie système de pesage	6 V auto rechargeable (autonomie environ 24 heures)
Alimentation	Multivoltage 100-240 Vac 50/60 Hz
Câble principal	type Schuko (autre sur demande)
Roues	x 4 pivotantes et inoxydables 150 mm avec système de freinage
Moteurs électriques	Basse tension (24 V)
Puissance électrique maximale	460 VA
Isolation	IP44
Charge maximale	200 kg
Charge maximum permettant de travailler en toute sécurité	235 kg
Boîtier d'affichage	Boîtier d'affichage en plastique avec isolation IP65
Convertisseur	24bit
Ecran	Ecran tactile
Puissance d'affichage	24 Vdc
Alarmes	Alarme de déconnexion du frein / Alarme lumineuse de déconnexion du frein / Indicateur d'état de la batterie / Indicateur de défauts / Alarme de délai de maintenance
Transmission des données	RS232 série standard - usb - ethernet
I/O (opz.)	4 sorties
Fonction antiblack-out	Batterie supplémentaire + logiciel

Mosè Mini

Lit pédiatrique



EFFET LUMINEUX

**DISTRIBUÉ EN FRANCE PAR
ABILANX**

Park Avenue Rue Léon Griffon -
56890 Saint Avé (France)
Tél: 02.97.63.70.46
Fax: 02.97.63.74.90
contact@abilanx.com
www.abilanx.com



Les photos contenues dans cette brochure ne sont données qu'à titre d'illustration. Le fabricant se réserve le droit de modifier les projets sans préavis. Pour l'identification des accessoires, veuillez vous référer au catalogue des accessoires ou à l'offre commerciale. Lorsque les données sont différentes, veuillez vous référer à l'offre commerciale
Dep. FR_148 rev. 02/05/2024